

# FERRURE WIND PUSH

SALICE

**SALICE**

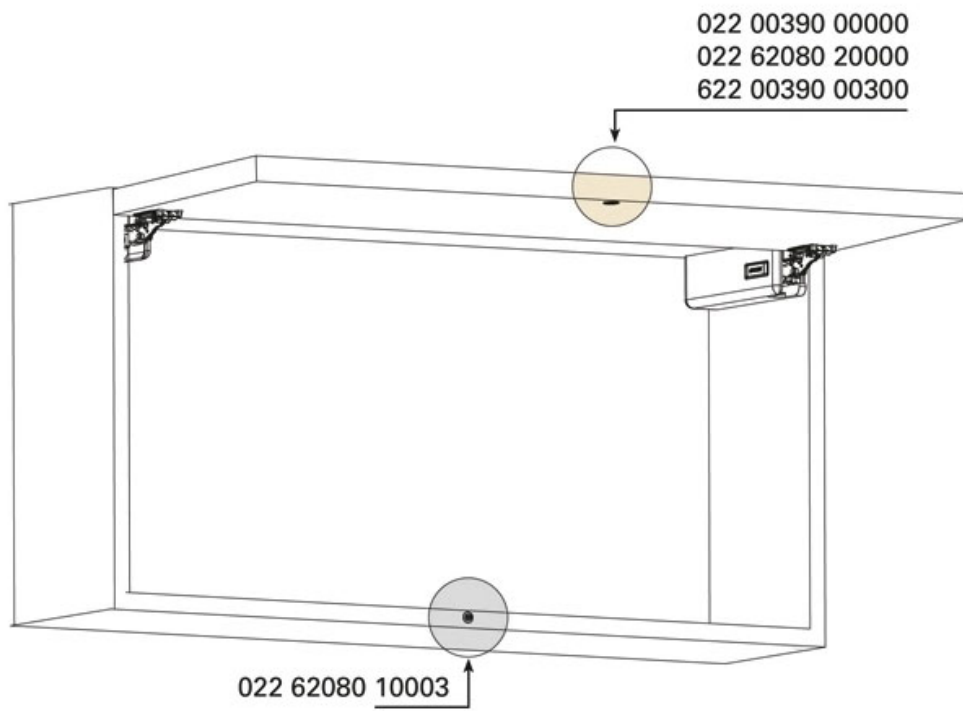

Graphique établissant précisément le système à utiliser en fonction de la dimension et du poids de la porte.

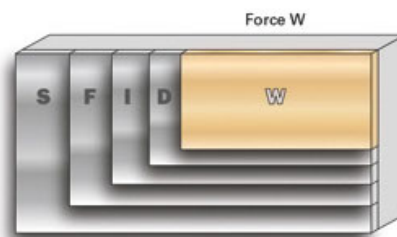
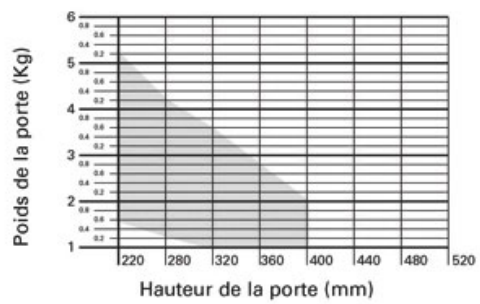

Graphique établissant précisément le système à utiliser en fonction de la dimension et du poids de la porte.

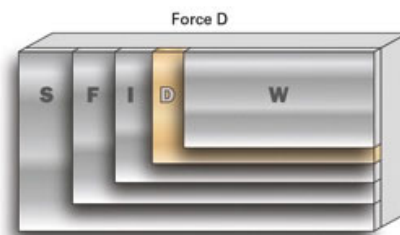
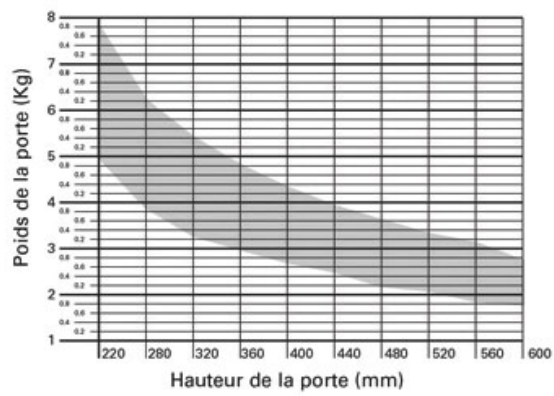

Graphique établissant précisément le système à utiliser en fonction de la dimension et du poids de la porte.

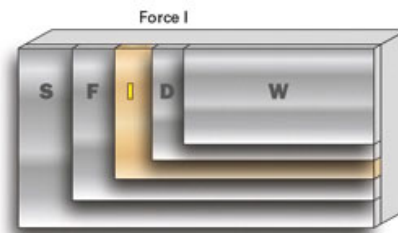
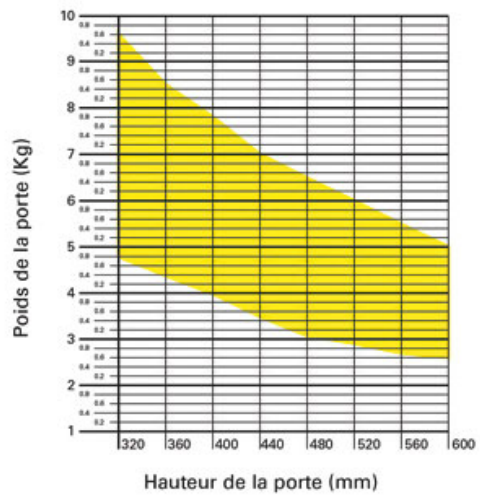

Graphique établissant précisément le système à utiliser en fonction de la dimension et du poids de la porte.

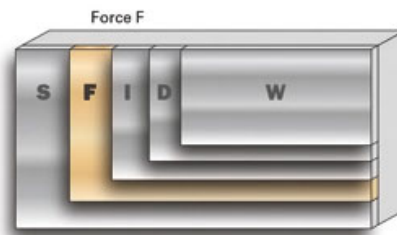
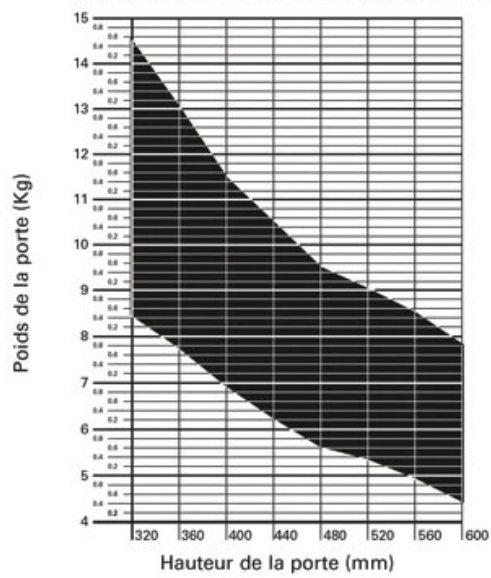

Graphique établissant précisément le système à utiliser en fonction de la dimension et du poids de la porte.

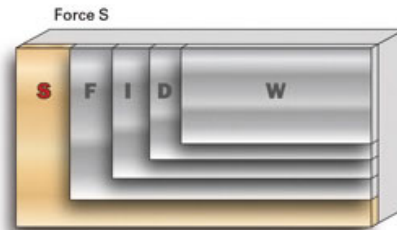
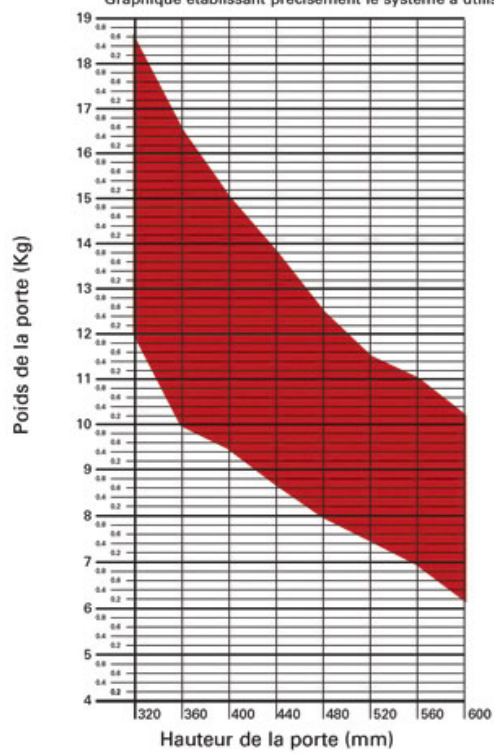

# FERRURE WIND PUSH

SALICE

**SALICE**

